

ZYG4517打刀缸外形尺寸图

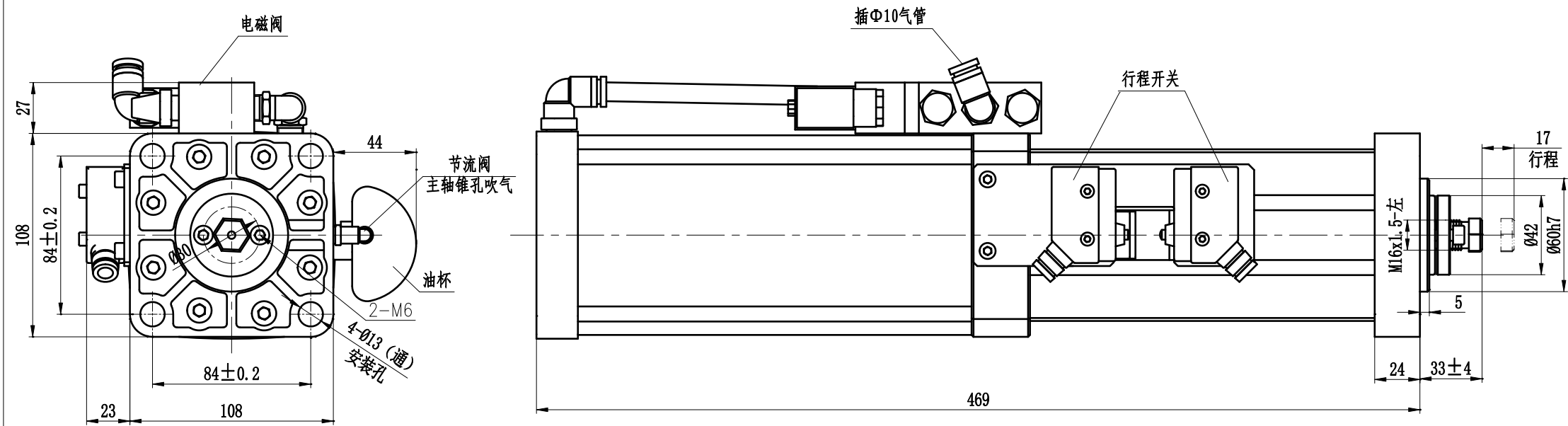

输入气压: 0.6MPa
 最大出力: 4770Kg
 最大行程: 17mm
 适用机型: 50#刀柄机床